

# Инструкция по сборке парты Anatomica Study-120/Study-120 Lux



Последнюю актуальную версию инструкции можно посмотреть по QR-коду

Или по ссылке: [www.qp-partu.ru/a/159755](http://www.qp-partu.ru/a/159755)

QP-Partu - эксклюзивный дистрибьютор бренда Anatomica в России.

Перед началом сборки аккуратно разложите все детали на твердой поверхности, чтобы ничего не потерять. Проверьте наличие комплектующих и деталей и убедитесь, что все на месте. Детали могут отличаться по цвету и форме, могут отсутствовать или быть лишними. Если вы заметили, что нет обязательных для сборки деталей, то свяжитесь с нами.

## Комплектующие парты

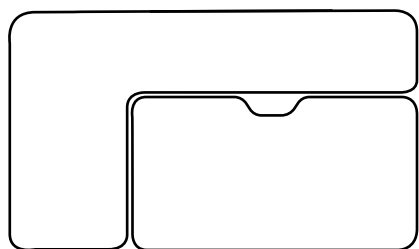

1 Столешница x1

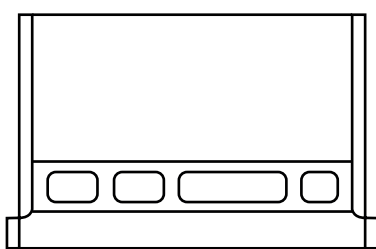

2 Пенал x1

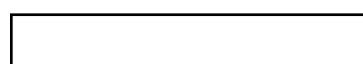

3 Перекладина x1

4 Шестигранный вал x1

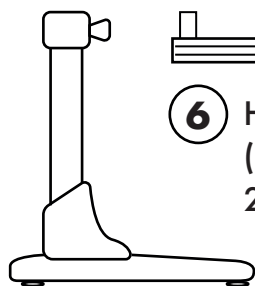

5 Ножка x2

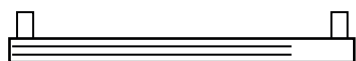

6 Направляющие x4  
(2 шт для пенала,  
2 шт для ящика)

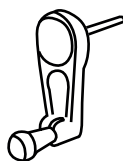

7 Ручка x1



8 Отвертка x1



9 Закладная x5



10 Дюбель x5

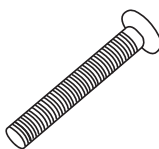

11 Болт x5



12 Ключ x1

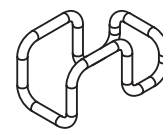

13 Крючок x2



14 Передняя  
панель ящика x1

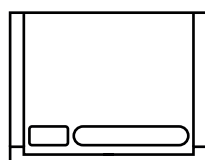

15 Ящик x1



16 Ручка  
ящика x1

# Комплектующие надстройки

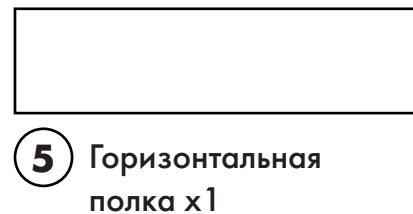
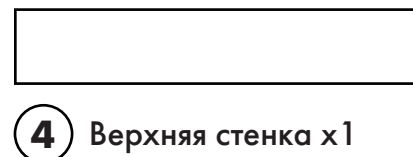
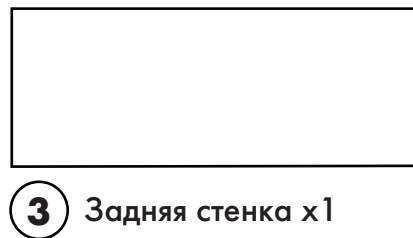
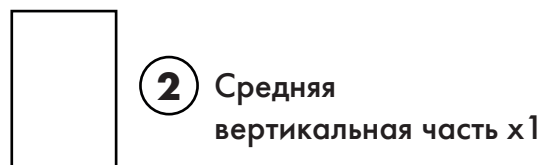
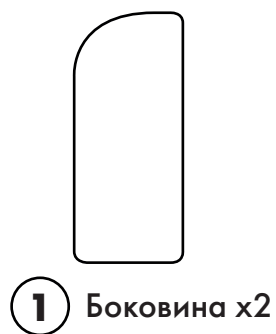

**6** Шуруп 3в1 x20



**7** Эксцентрик x20



**8** Болт с шайбой x12

# Сборка парты

## Шаг 1

\*Перед установкой ножек стола убедитесь, что размер шкалы на ножках одинаков.

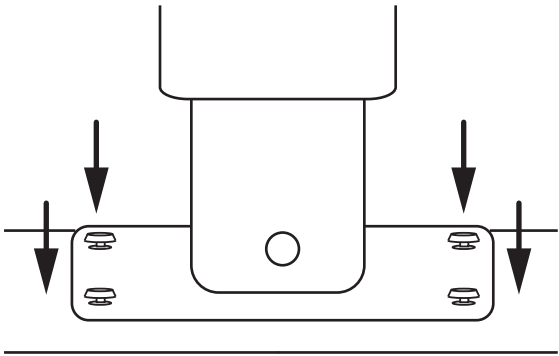

Совместите одну ножку со стойкой стальной рамы и прикрутите ножку с помощью винтов. Не затягивайте винты.

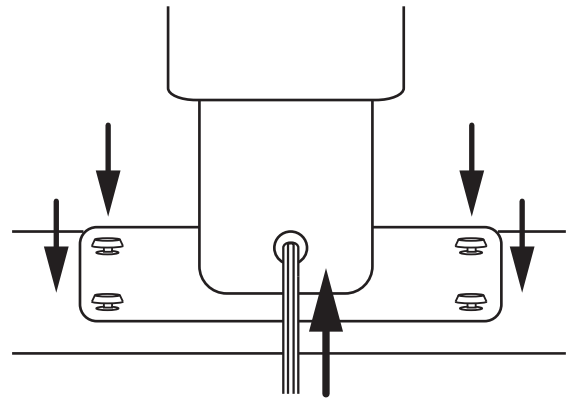

Вставьте один конец шестигранного стержня в специальное подъемное отверстие внутри второй ножки стола и установите вторую ножку.

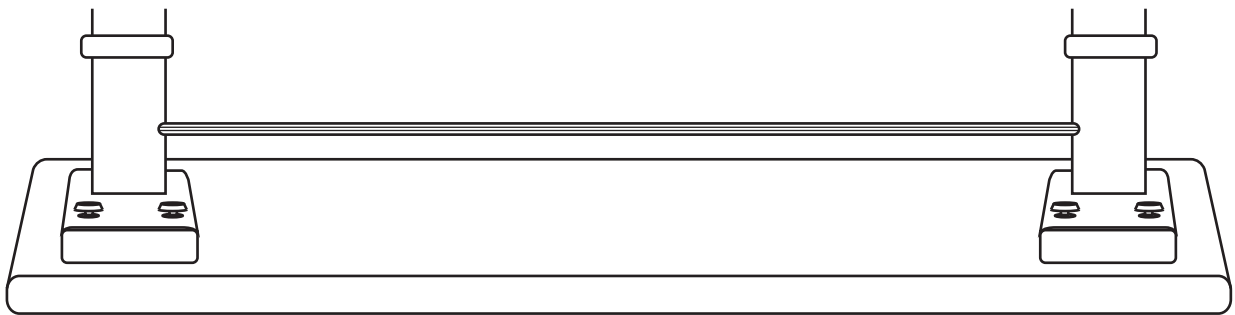

Вставьте второй конец шестигранного стержня внутрь первой ножки.

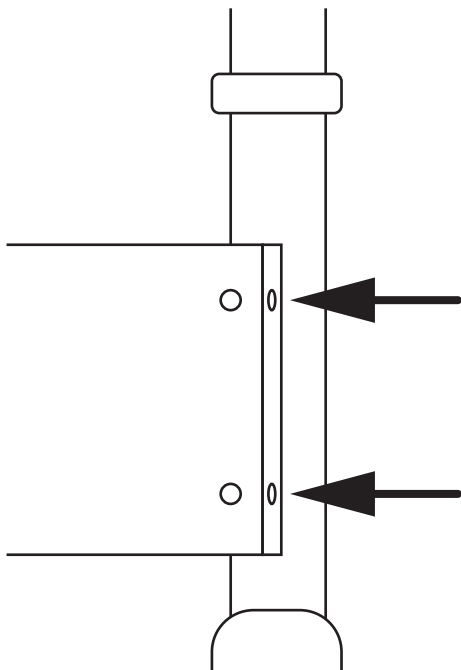

Установите перекладину, предварительно не затягивая её. После этого затяните все винты.

## Шаг 2

Закрепите направляющие для ящика и пенала на металлической раме с помощью болтов с шайбой.

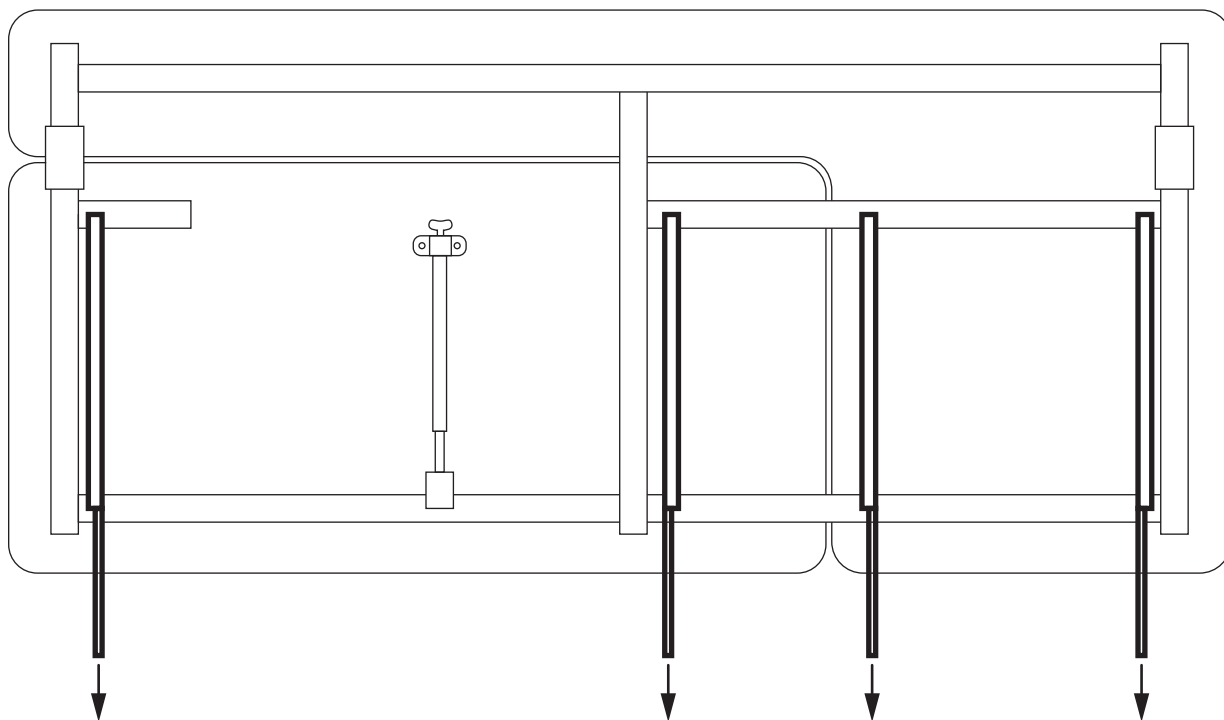

Поверните органайзер задней стороной вверх, вставьте его в направляющие и потяните за него, чтобы проверить, установился ли он. Повторите эти действия для ящика.

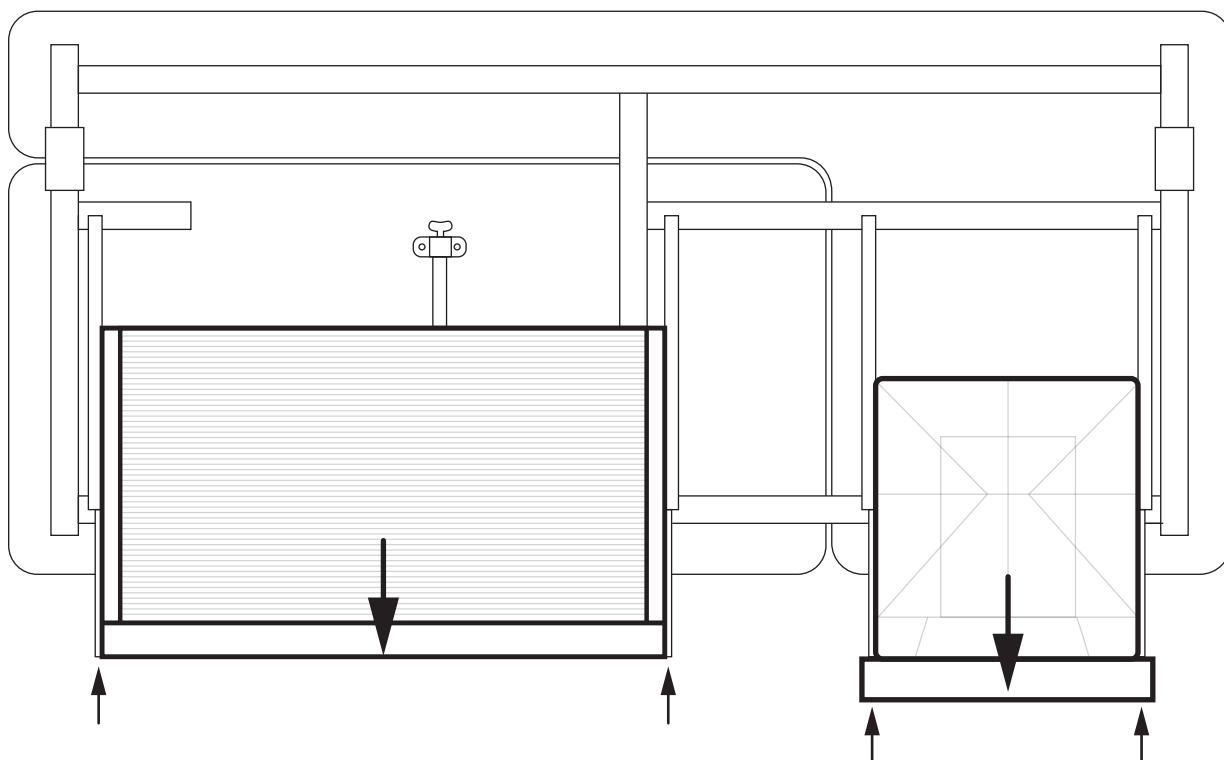

После сборки ящика переверните парту.

# Сборка надстройки

( Только для модели Study-120 Lux )

## Шаг 3

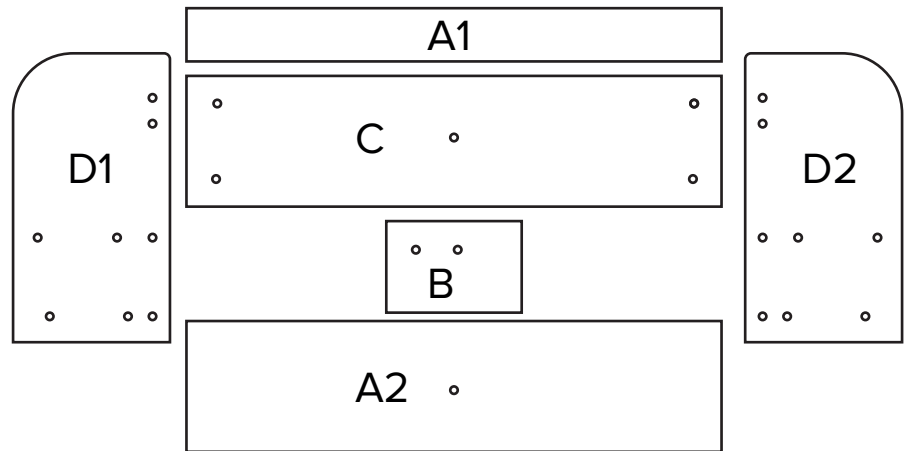
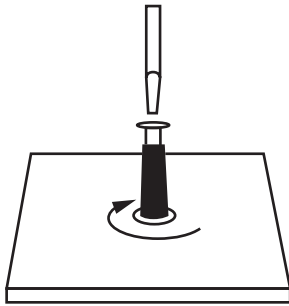

Вставьте шурупы 3 в 1 во все детали надстройки.

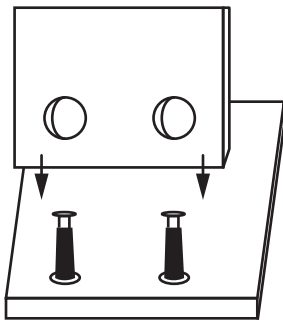

Соедините между собой полки и стенки, как показано на рисунке ниже.

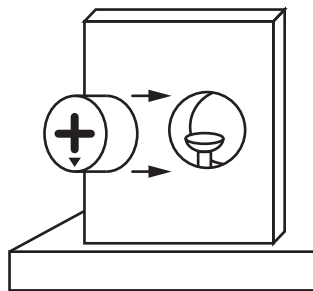

Вставьте эксцентрики во все детали надстройки.

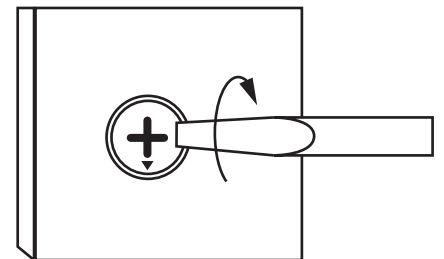

Закрутите эксцентрики по часовой стрелке.



Схема по сборке надстройки парты Study-120 Lux

## Шаг 4



Установите собранную надстройку на столешницу с помощью шурупов 3 в 1, закрутите эксцентрики.

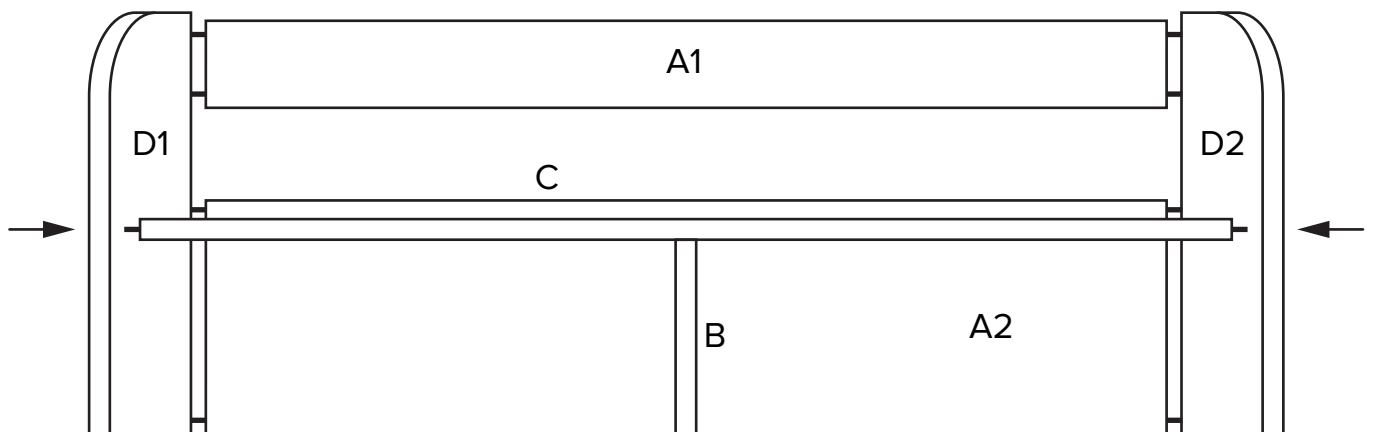
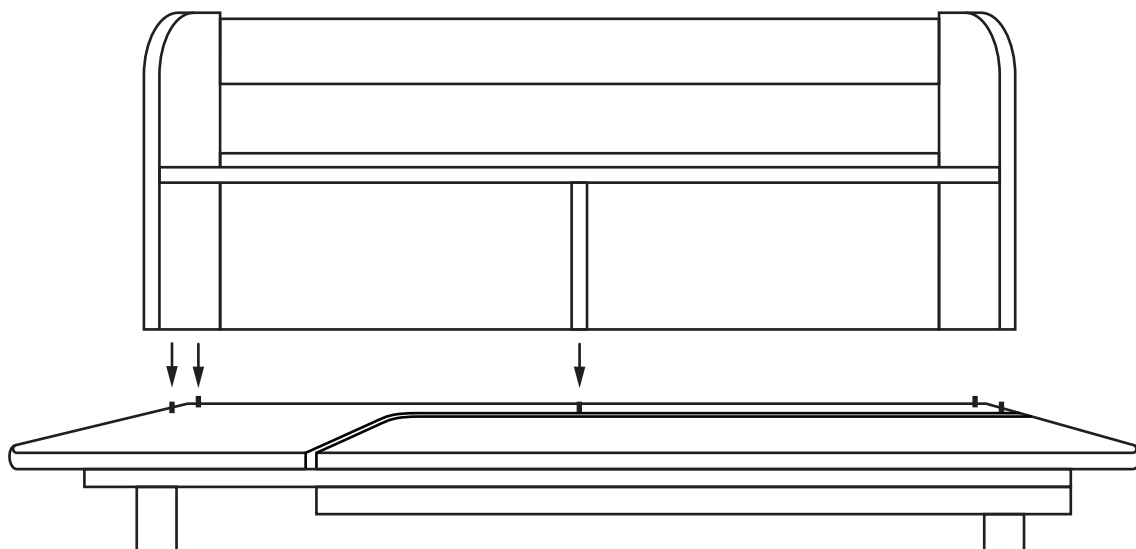
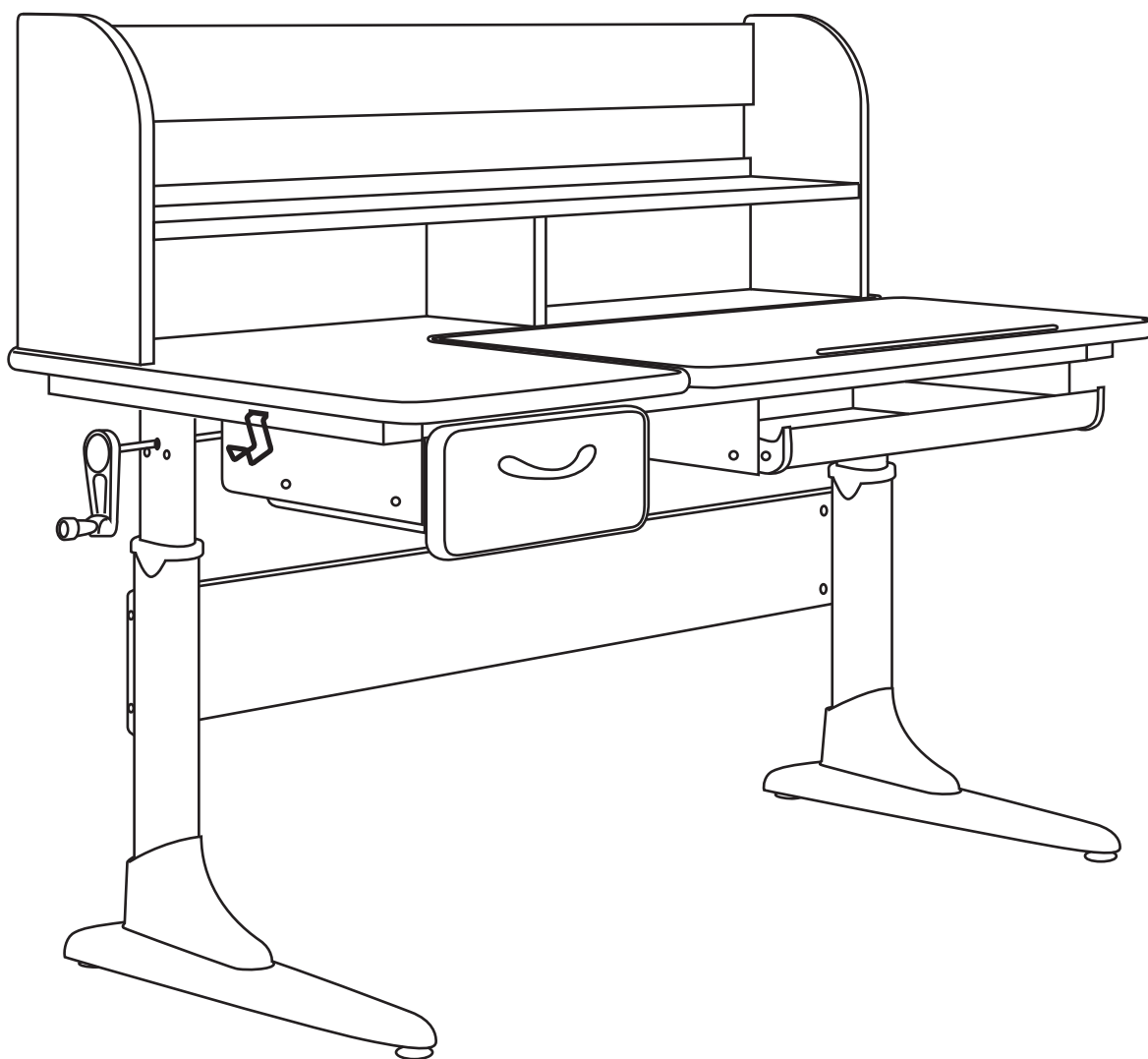

Парта собрана и готова к использованию.

# Гарантийный лист

Наименование товара:	Парта Anatomica Study-120/Study-120 Lux
Срок гарантии:	6 месяцев + 6 месяцев <b>Save Plus</b> (нужно активировать в течение 2 недель с момента покупки)









## Условия гарантии:

- Гарантия распространяется на все случаи обнаружения брака, а также дефектов производственного характера.
- В течение гарантийного срока владелец имеет право на бесплатный ремонт по неисправностям, которые явились следствием производственных дефектов.
- Для осуществления гарантийного обслуживания необходимо иметь документы, подтверждающие факт покупки, гарантийный лист и номер заказа.

Гарантийное обслуживание не производится, если:

- Изделие имеет следы механического повреждения
- Были нарушены условия эксплуатации, транспортировки или хранения
- Проводился ремонт лицами, не являющимися сотрудниками авторизованного сервисного центра
- Использовались не оригинальные комплектующие

Действующие условия гарантии написаны в актуальной версии инструкции на нашем сайте. Производители оставляют за собой право без предварительного уведомления покупателя вносить изменения в конструкцию, комплектацию или технологию изготовления изделий с целью улучшения их свойств.

<b>Обращение в отдел рекламаций:</b>  +7 (495) 032-55-30 <small>Телефон</small>  serv@qp-partu.ru <small>Почта</small>  +7 925 195-62-13 <small>WhatsApp</small>  Qp_partu_mebel_bot <small>Telegram</small>	<b>Отдел продаж:</b>  8 800 775 77 23 <small>Телефон</small>  Qp_partu_bot <small>Telegram</small>  +7 (495) 125-25-50 <small>WhatsApp</small>	<b>Наш сайт:</b>  qp-partu.ru
--	--	---



**Активировать  
дополнительную  
гарантию Save Plus**

Расширенная гарантия должна быть активирована в течение двух недель с момента покупки.



<b>Дата покупки:</b> <small>Заполняется продавцом</small>	
<b>Место покупки:</b> <small>Заполняется продавцом</small>	